

## **NOTICE D'UTILISATION RD4018**

### **VEHICULE DE DEPOLLUTION-DESAMIANTAGE 5 SAS**



#### **1 - CONFIGURATION ROUTE**

#### **2 - CONFIGURATION CHANTIER**

#### **3 - ENTRETIEN DE LA CARROSSERIE**

#### **4 - INSTALLATION AU GAZ**

#### **5 - INSTALLATION ELECTRIQUE**

#### **6 - INSTALLATION EAU**

#### **7 - PROCEDURE DE DECONTAMINATION**

#### **8 - SYSTEME DE FILTRATION ET TRAITEMENT**

#### **9- EQUIPEMENTS DIVERS**

#### **10- HYGIENE ET SECURITE DES BASES VIE**

## **1 - CONFIGURATION ROUTE :**

- Vérifier l'arrimage de tous les objets dans le véhicule et la fermeture de tous les placards.
- Eteindre tous les appareils fonctionnant au gaz.
- Fermer les bouteilles de gaz.
- Débrancher les alimentations électriques et eau.

### **Pour les véhicules roulants (roulottes) :**

- S'assurer que le véhicule tracteur est autorisé à tirer la roulotte.
- Vérifier la pression des pneumatiques

TABLEAU DES PRESSIONS	
Dimensions des pneumatiques	Pression à respecter
195/50 R13C	6,5

- Vérifier périodiquement le serrage des écrous de roues
- Vérifier que toutes les béquilles de stabilisation sont relevées
- Vérifier que l'attelage est correctement enclenché et que le câble de sécurité est accroché (celui-ci ne doit pas être tendu).
- Vérifier le fonctionnement des feux de signalisation.

## **2 - CONFIGURATION CHANTIER :**

- Stabiliser la remorque à l'aide des béquilles. Ne jamais décoller les roues du sol (risque de destruction des béquilles).
- Installer les escaliers et garde-corps le cas échéant.

## **3 - ENTRETIEN DE LA CARROSSERIE**

- Le lavage de la carrosserie doit être effectué à l'aide d'eau savonneuse en évitant de projeter de l'eau vers les bouches d'aération.
- Tout incident sur la carrosserie doit être rapidement réparé. Contacter notre Service Après-Vente.
- Les surfaces intérieures doivent être lavées à l'eau savonneuse.
- Dans le cas d'un lavage avec un nettoyeur haute pression à eau chaude, ne pas dépasser la température de 45°C pour ne pas altérer la couche superficielle de paraffine.

## 4 - INSTALLATION AU GAZ



**NE PAS FUMER DURANT LES MANIPULATIONS SUR L'INSTALLATION AU GAZ.  
NE PAS UTILISER LES APPAREILS FONCTIONNANT AU GAZ PENDANT LES TRAJETS**

Type de gaz : PROPANE

Pression : 1,5 bar

Débit : 6kg/h

Le coffre à gaz est prévu pour 2 bouteilles de 13kg.

### COFFRE À BOUTEILLES (Accès extérieur au véhicule) :

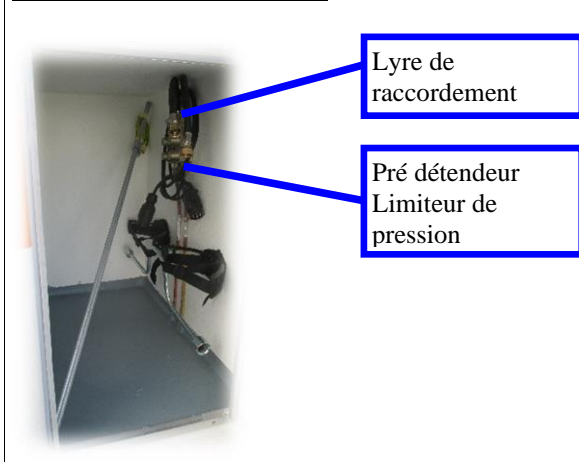

### RADIATEUR GAZ :

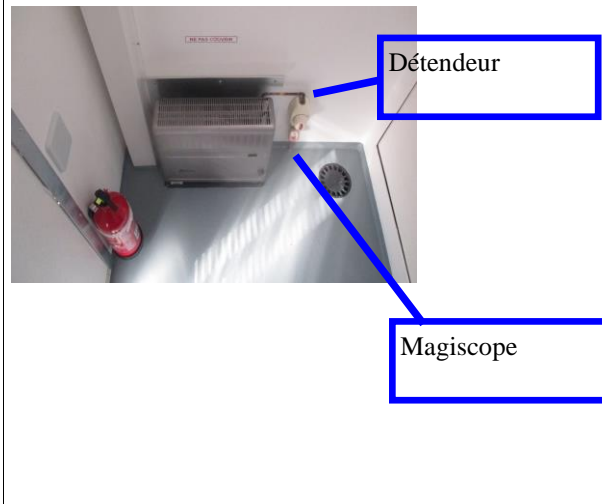

Le chauffe-eau se situe dans le local technique (accès extérieur au véhicule)

Vérifier périodiquement la date de péremption des tuyaux souples.

Ne pas laisser en fonctionnement les appareils alimentés au gaz pendant le trajet.

Fermer les robinets des bouteilles.

Ne jamais obturer les dispositifs d'aération.

### Procédure de mise en marche :

- Raccorder la bouteille dans le coffre à gaz.
- Attacher la bouteille à l'aide du tendeur.
- Ouvrir la bouteille.
- Ouvrir le robinet du détendeur (sur l'illustration ci-dessus le détendeur est en position fermée).
- Ouvrir les vannes de chaque appareil (sur l'illustration ci-dessus les vannes sont en position fermée).

Le Magisque indique le niveau de gaz dans la bouteille (le niveau est faible lorsque le voyant rouge apparaît).

# **FEMIL**

## **Constructeur d'unités mobiles**

RD 612 – 81120 LOMBERS (France)  
Tel. 05.63.45.57.27 – Fax: 05.63.55.63.79  
[www.femil.fr](http://www.femil.fr) – [info@femil.fr](mailto:info@femil.fr)

### Chauffe-eau\*, chauffage gaz\* et éclairage gaz\*:

En cas de non utilisation prolongée ou après un changement de bouteille, il est nécessaire de purger l'air dans les tuyaux d'alimentation au gaz.

Dans ce cas les appareils fonctionnant au gaz peuvent mettre 1 à 2 minutes pour s'allumer.  
Réglez le commutateur sur la position démarrage (généralement symbolisé par une étincelle).  
Maintenez le bouton d'alimentation au gaz enfoncé et actionnez le piezzo à plusieurs reprises.  
Attendre 1 minute que le bilame soit chaud.  
Basculez le commutateur sur "fonctionnement normal";

Se reporter aux notices des fabricants ci-jointes.

Pour allumer le chauffe-eau, vous devez au préalable remplir celui-ci d'eau. Pour cela, ouvrez un robinet d'eau chaude jusqu'au ce qu'il coule.

**Nota : Lorsqu'un groupe électrogène au gaz est installé la roulotte possède deux circuits gaz  
1 circuit pour l'équipement intérieur de la roulotte et 1 circuit pour le groupe électrogène, dans ce cas 2  
bouteilles de gaz indépendantes équipent cette roulotte.**

### **5 - INSTALLATION ELECTRIQUE 230V\***

La prise de raccordement extérieure est de type P17 - 16A. Elle se situe généralement à l'avant droite du véhicule.

Vérifiez que votre alimentation est reliée à la terre et que l'ampérage est suffisant (16A)



Faire contrôler annuellement le tableau électrique par un électricien qualifié.

# FEMIL

Constructeur d'unités mobiles

RD 612 – 81120 LOMBERS (France)  
Tel. 05.63.45.57.27 – Fax: 05.63.55.63.79  
[www.femil.fr](http://www.femil.fr) – [info@femil.fr](mailto:info@femil.fr)

## GROUPE ELECTROGENE (option) :



GROUPE  
ÉLECTROGÈNE  
SDMO



GROUPE  
ÉLECTROGÈNE  
PRAMAC

Raccorder impérativement celui-ci à la terre.

Un *inverseur de source* permet de basculer entre l'alimentation par le groupe électrogène et l'alimentation par le réseau public.

Se reporter à la notice du fabricant ci-jointe.



**- Veillez à ce que le robinet d'Alimentation carburant du groupe électrogène SDMO soit fermé pendant le déplacement du véhicule ou manipulation du groupe. Dans le cas contraire aucune garantie ne sera prise en compte par le constructeur.**  
**Nota le groupe de marque PRAMAC ne possède pas de robinet d'alimentation**

# FEMIL

Constructeur d'unités mobiles

RD 612 – 81120 LOMBERS (France)  
Tel. 05.63.45.57.27 – Fax: 05.63.55.63.79  
[www.femil.fr](http://www.femil.fr) – [info@femil.fr](mailto:info@femil.fr)

## GROUPE ELECTROGENE GAZ (option)

Le groupe électrogène au gaz possède son propre circuit gaz avec sa propre bouteille



## Protection contre les risques électriques

L'accessibilité à la masse du groupe et les contacts fréquents avec celle-ci, ainsi que l'impossibilité de réaliser des liaisons sûres et permanentes avec une prise de terre fiable, nécessitent une attention toute particulière afin d'assurer, dans tous les cas, la protection des utilisateurs.

Pour ce groupe gaz un dispositif différentiel (prise différentielle) est installé en aval de chaque prise de courant.

La prise doit être impérativement être branchée à chaque utilisation et être vérifiée par le test selon les indications ci-dessous

# FEMIL

Constructeur d'unités mobiles

RD 612 – 81120 LOMBERS (France)  
Tel. 05.63.45.57.27 – Fax: 05.63.55.63.79  
[www.femil.fr](http://www.femil.fr) – [info@femil.fr](mailto:info@femil.fr)

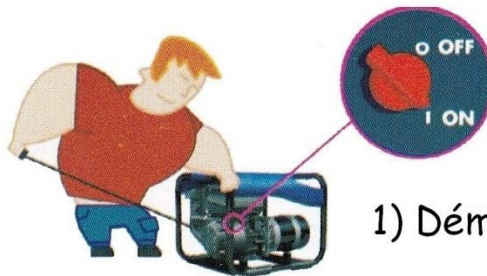

1) Démarrer le groupe

2) Appuyer sur le bouton reset

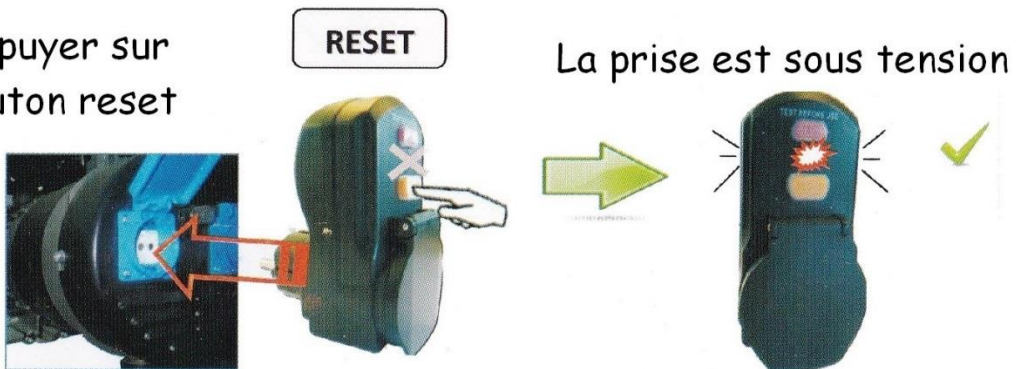

3a) Appuyer sur le bouton test pour vérifier le fonctionnement de la sécurité, la prise ne doit plus être sous tension

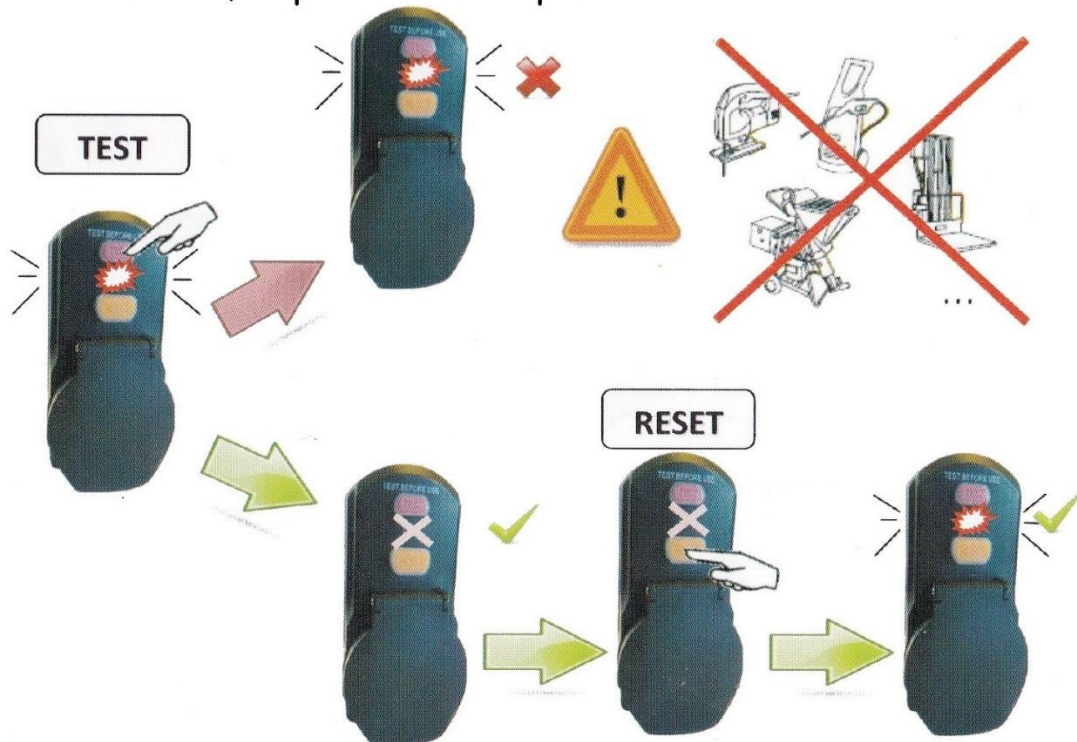

3b) Appuyer sur le bouton reset, la prise est de nouveau sous tension

# FEMIL

Constructeur d'unités mobiles

RD 612 – 81120 LOMBERS (France)  
Tel. 05.63.45.57.27 – Fax: 05.63.55.63.79  
[www.femil.fr](http://www.femil.fr) – [info@femil.fr](mailto:info@femil.fr)

4) La prise peut être utilisée en toute sécurité

16A -230V -30mA

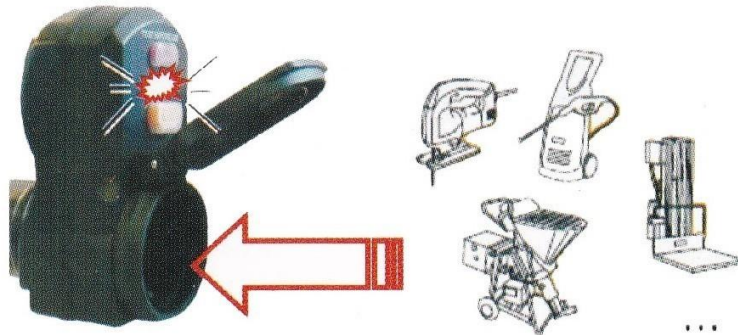

5) Lorsque vous avez fini  
couper le groupe électrogène

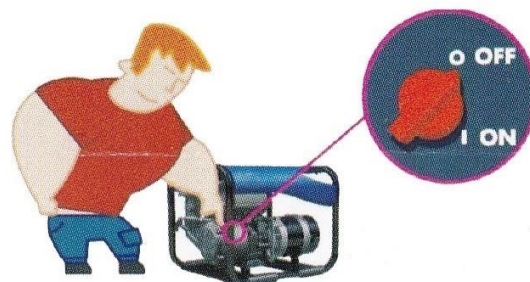

6) Débrancher les appareils électriques  
puis enlever la prise de protection





# FEMIL

Constructeur d'unités mobiles

RD 612 – 81120 LOMBERS (France)  
Tel. 05.63.45.57.27 – Fax: 05.63.55.63.79  
[www.femil.fr](http://www.femil.fr) – [info@femil.fr](mailto:info@femil.fr)

## Glissières

Les glissières sont équipées de verrouillage automatique, elles se verrouillent lorsque qu'elles sont entièrement rentrées ou entièrement sorties

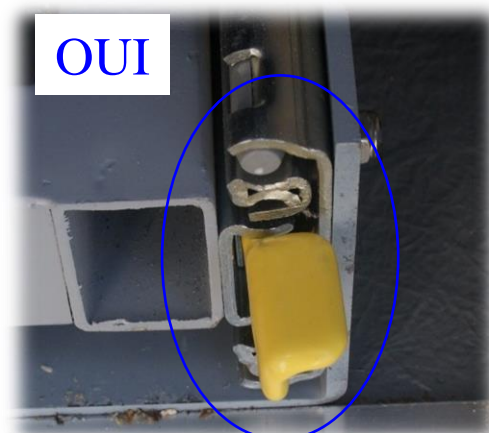
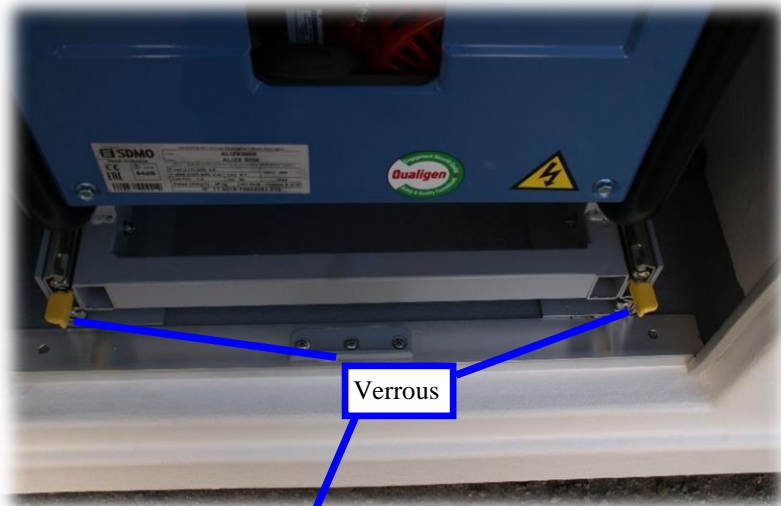

# FEMIL

Constructeur d'unités mobiles

RD 612 – 81120 LOMBERS (France)  
Tel. 05.63.45.57.27 – Fax: 05.63.55.63.79  
[www.femil.fr](http://www.femil.fr) – [info@femil.fr](mailto:info@femil.fr)

## Ouverture panneau du groupe

Pendant le déplacement de la roulotte veuillez à verrouiller le crochet afin qu'il ne dépasse pas du gabarit



POSITION PROTECTION  
DU GROUPE CONTRE LA PLUIE

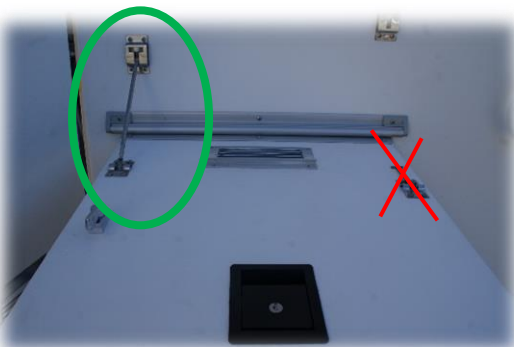

POSITION ENTRETIEN  
DU GROUPE



# FEMIL

Constructeur d'unités mobiles

RD 612 – 81120 LOMBERS (France)  
 Tel. 05.63.45.57.27 – Fax: 05.63.55.63.79  
[www.femil.fr](http://www.femil.fr) – [info@femil.fr](mailto:info@femil.fr)



Exemples de tableau

Le tableau électrique se situe dans le local technique ou le vestiaire propre. Faire contrôler celui-ci au moins une fois par an par un électricien qualifié. Un inverseur de source permet de basculer entre l'alimentation par le groupe électrogène et l'alimentation par branchement au réseau public.

## 6 - INSTALLATION EAU

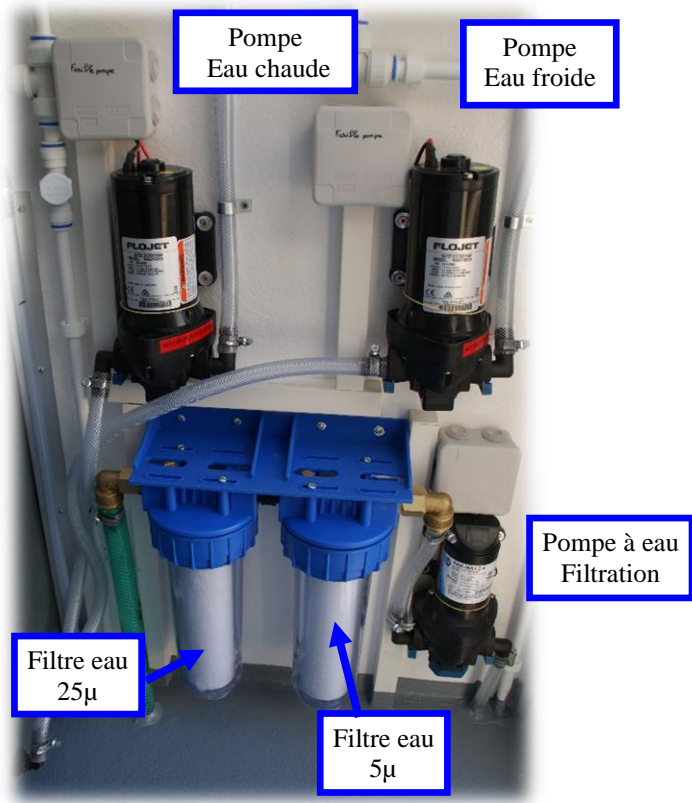
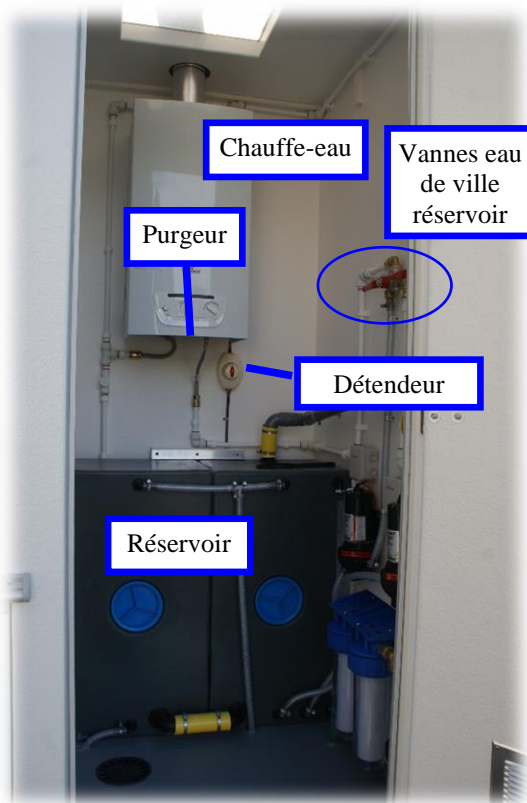

# FEMIL

Constructeur d'unités mobiles

RD 612 – 81120 LOMBERS (France)  
Tel. 05.63.45.57.27 – Fax: 05.63.55.63.79  
[www.femil.fr](http://www.femil.fr) – [info@femil.fr](mailto:info@femil.fr)

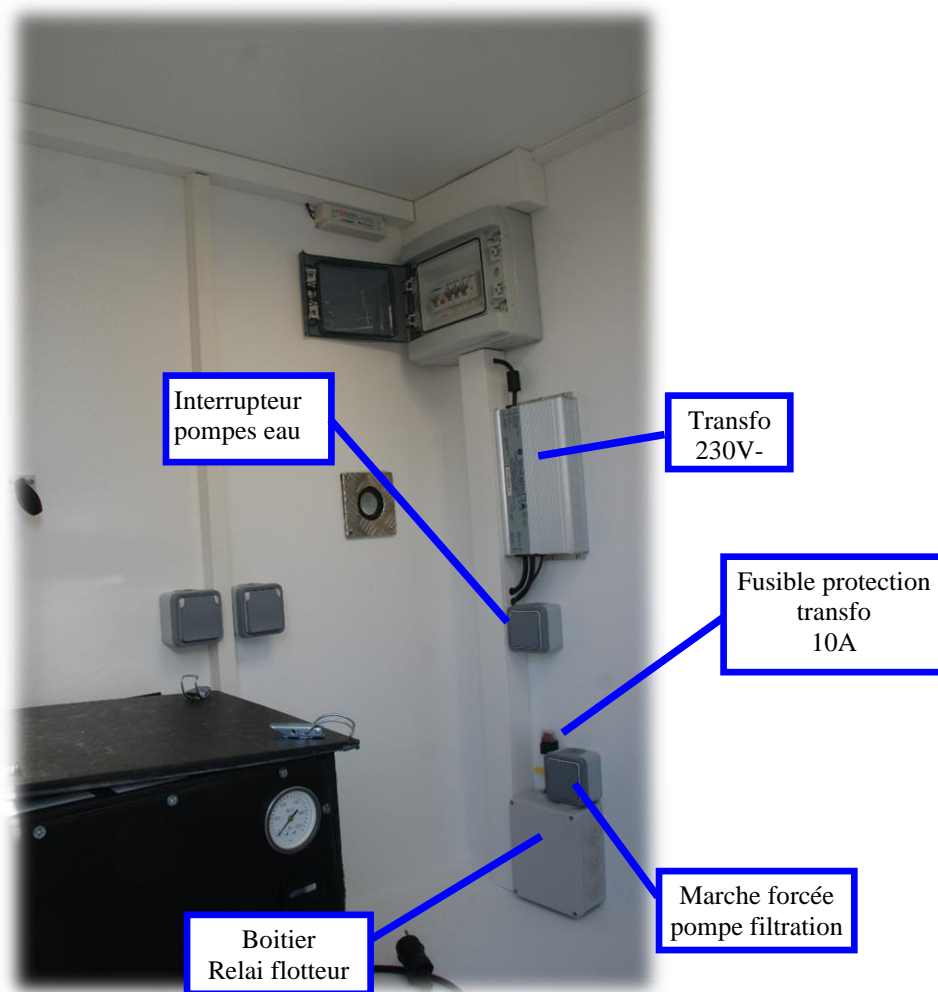

### La pompe électrique\*

Lorsque le réservoir d'eau est vide, coupez l'alimentation de la pompe à l'aide de l'interrupteur situé à proximité de celle-ci.

Si la pompe continue de fonctionner alors que les robinets sont fermés, cela signifie qu'il y a une prise d'air ou que la réserve d'eau est vide. Dans ces 2 cas, coupez l'alimentation au moyen de l'interrupteur

### Alimentation extérieure (option) :

Les vannes "3 voies" permettent de basculer entre réservoir et alimentation extérieure. Celle-ci se situe en face de l'entrée du local technique

En cas de gel, vidangez les réservoirs et les tuyaux.

Pour cela :

- 1 - Débranchez les alimentations en eau extérieure.
- 2 - Coupez la pompe à eau
- 3 - Ouvrez les robinets des différents points d'eau
- 4 - Ouvrez les vannes de purge.
- 5 - Basculez la vanne 3 voies sur la position « Eau de ville »

# FEMIL

Constructeur d'unités mobiles

RD 612 – 81120 LOMBERS (France)  
Tel. 05.63.45.57.27 – Fax: 05.63.55.63.79  
[www.femil.fr](http://www.femil.fr) – [info@femil.fr](mailto:info@femil.fr)

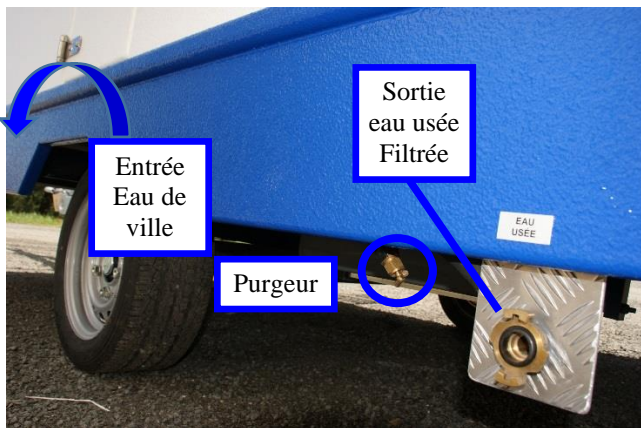

# FEMIL

Constructeur d'unités mobiles

RD 612 – 81120 LOMBERS (France)  
Tel. 05.63.45.57.27 – Fax: 05.63.55.63.79  
[www.femil.fr](http://www.femil.fr) – [info@femil.fr](mailto:info@femil.fr)

## Procédure de purge d'une pompe à eau



Tirez le clip de verrouillage

Reproduisez l'opération de l'autre côté



Tirez le raccord d'eau



Mettre en marche forcé durant 1 à 2 secondes au maximum  
Laisser les tuyaux débranchés pendant la période de gel

# FEMIL

Constructeur d'unités mobiles

RD 612 – 81120 LOMBERS (France)  
Tel. 05.63.45.57.27 – Fax: 05.63.55.63.79  
[www.femil.fr](http://www.femil.fr) – [info@femil.fr](mailto:info@femil.fr)

## Contrôle pression d'eau

### Le bloc réducteur

- Permet la coupure générale de l'eau par le robinet d'arrêt
- Permet la limite de pression d'eau, afin de ne pas détériorer le circuit d'eau, la pression d'entrée maxi est de 16 bars, la pression de sortie réglable de 1,5 à 6 bars. La pression est pré-réglée à 3 bars et ne doit en aucun cas être modifier.
- Permet le contrôle de pression minimum pour que le chauffe-eau fonctionne, le manomètre vous indique la pression de sortie de l'eau, si la pression est inférieure à 2,5 bars le chauffe ne fonctionnera pas correctement.

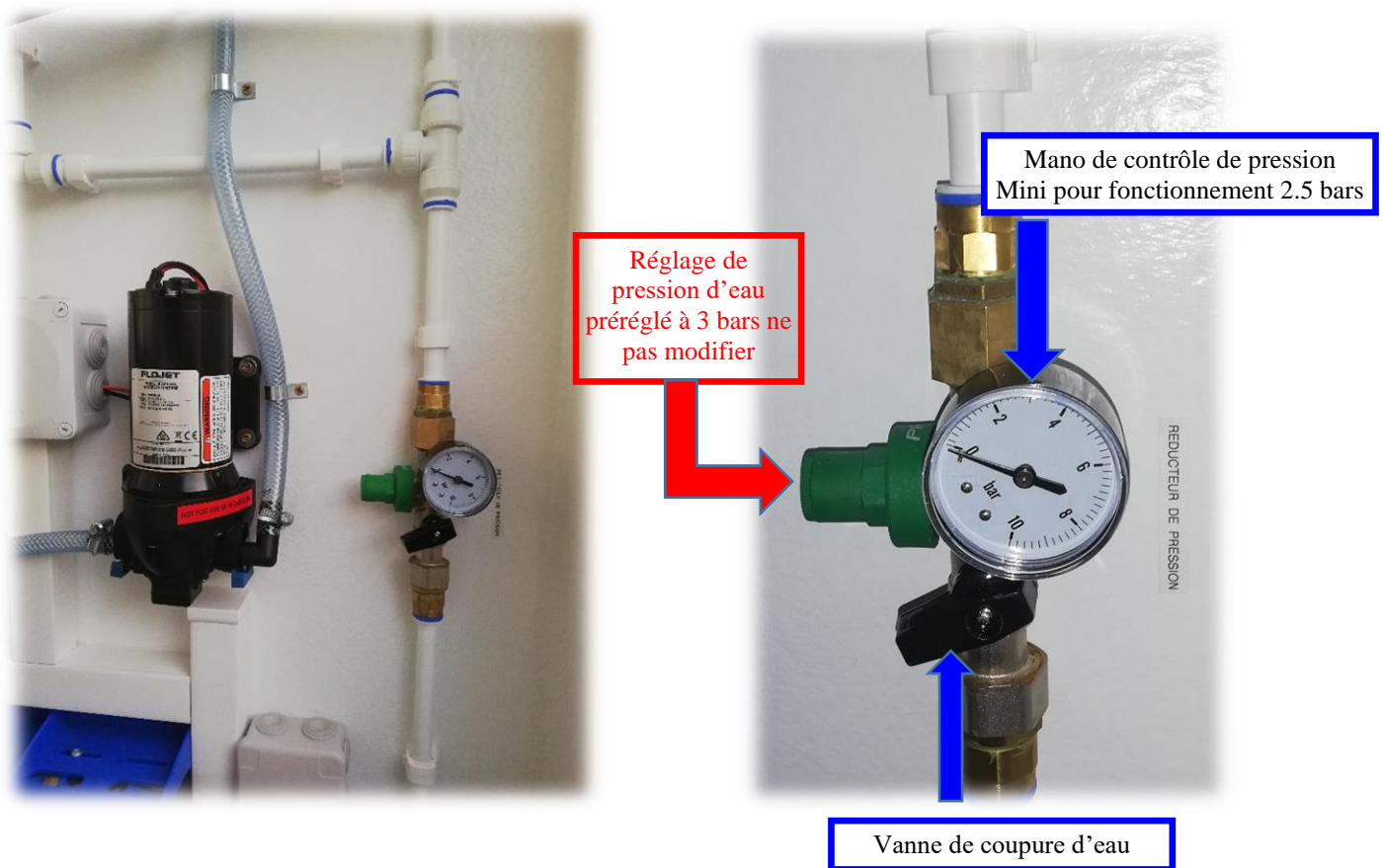

# FEMIL

Constructeur d'unités mobiles

RD 612 – 81120 LOMBERS (France)  
Tel. 05.63.45.57.27 – Fax: 05.63.55.63.79  
[www.femil.fr](http://www.femil.fr) – [info@femil.fr](mailto:info@femil.fr)

## Réservoir d'accumulateur



### Fonctionnalité

Le réservoir d'accumulateur lisse le débit d'eau et réduit le cycle marche arrêt de la pompe (réduction du bruit et des pressions de choc)  
L'écoulement uniforme de l'eau donne un meilleur contrôle de l'eau

### Réglage de la pression de précharge

Le réservoir est préchargé à 0,7 bar. Si vous détectez une anomalie, vérifiez la pression par la valve obus (identique à celle d'un pneu auto) avec un gonfleur équipé d'un Mano, vous devez avant tout couper l'alimentation de la pompe et supprimer la pression résiduelle en ouvrant un robinet, ensuite regonfler selon votre besoin (max 0,7b). Lorsque le réglage est terminé, refermez le robinet et remettre sous tension la pompe, puis faire un essai.

Pour de meilleur résultat ne pas pressuriser le réservoir au-delà de 0,7 bar

Nota : Pour sécuriser toute l'installation, un limiteur de pression réglé d'usine à 3 bars est installé au début du circuit d'eau (*ne pas modifier*)

Capacité du réservoir accumulateur 1 litre

### Protection gelée



Tirez les clips de verrouillage



Tirez les raccords d'eau



### Valve de gonflage

Bouchon



Valve





## 7 - PROCEDURE DE DECONTAMINATION

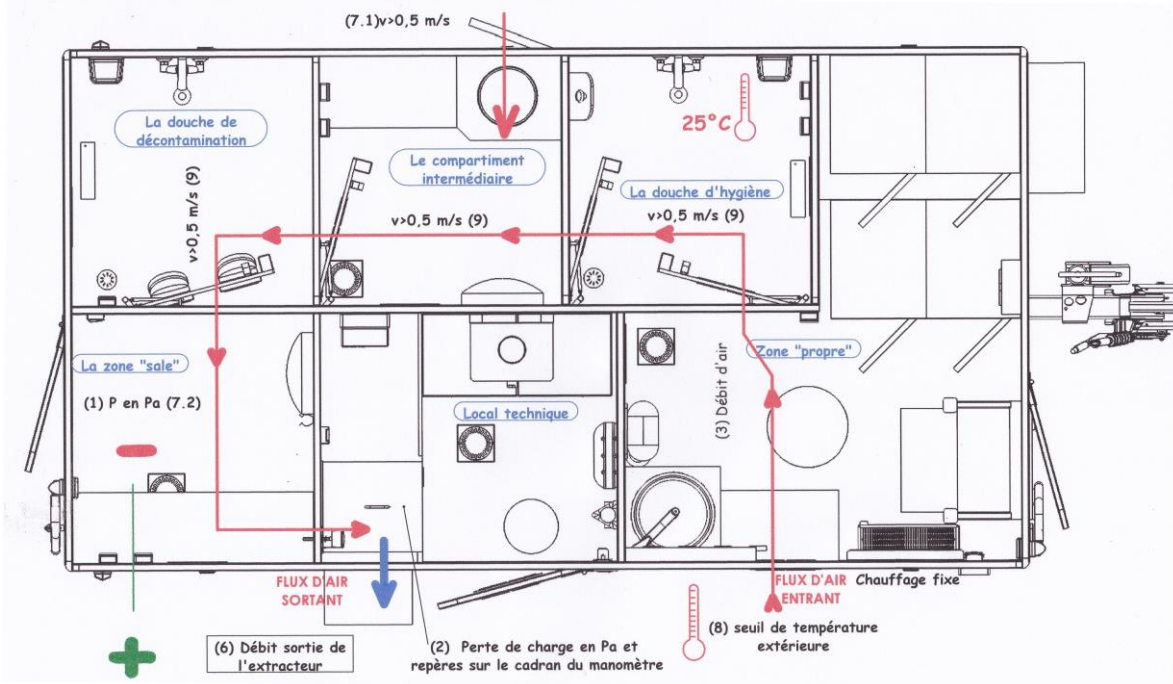

1. Pénétrer dans le sas de dépoussiérage.
2. L'extracteur d'air doit se mettre en route automatiquement dès votre entrée via le détecteur de présence.
3. **NOTA : Les détecteurs de présence se trouvent intégrés dans le hublot lumineux de la pièce (sas de dépoussiérage, sas de déshabillage et sas propre) lors d'un mouvement devant le hublot une minuterie s'enclenche de 10 minutes et met sous tension toutes les lumières ainsi que l'extracteur d'air quel que soit le détecteur qui déclenche le système**
4. Rentrez dans la douche, "habillé "
5. Prenez votre douche, "habillé"
6. Entrez dans le sas de déshabillage
7. Retirer vos protections jetables (combinaison, gants,...) et les jeter dans la poubelle pour matériel contaminé.
8. Entrer dans la douche corporelle et prenez votre douche
9. Sortir côté vestiaire.
10. Nota : Situé sur la porte entre le SAS déshabillage et SAS douche corporelle, un volet permet d'isoler la partie propre de la partie sale lorsque le déprimogène ne fonctionne pas.

# FEMIL

Constructeur d'unités mobiles

RD 612 – 81120 LOMBERS (France)  
Tel. 05.63.45.57.27 – Fax: 05.63.55.63.79  
[www.femil.fr](http://www.femil.fr) – [info@femil.fr](mailto:info@femil.fr)

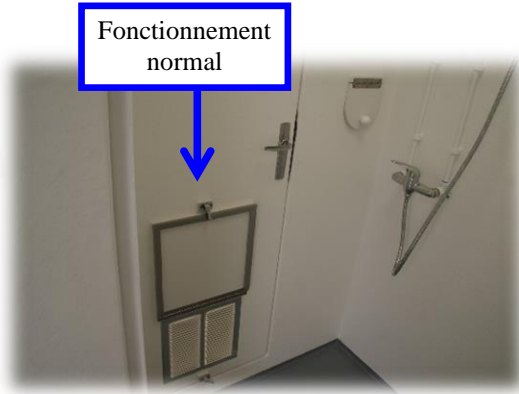

Ne jamais rentrer dans le local vestiaire, le réfectoire ou le WC avec des vêtements contaminés.



Robinet ext.

# FEMIL

Constructeur d'unités mobiles

RD 612 – 81120 LOMBERS (France)  
Tel. 05.63.45.57.27 – Fax: 05.63.55.63.79  
[www.femil.fr](http://www.femil.fr) – [info@femil.fr](mailto:info@femil.fr)

## 8 – SYSTEME DE FILTRATION ET TRAITEMENT 8A BEST B50

Le fonctionnement du système aéraulique est assuré pendant tout le temps d'utilisation de l'UMD.  
Une temporisation réglée à 10min, activée par trois détecteurs de présence se trouvant dans le SAS SALE,  
SAS DESHABILLAGE et SAS PROPRE, assure un renouvellement d'air pendant 10minutes après que  
l'opérateur soit sorti du SAS PROPRE.

Les filtres des différents systèmes de filtration (Extracteur d'air, filtration d'eau) doivent être périodiquement remplacés

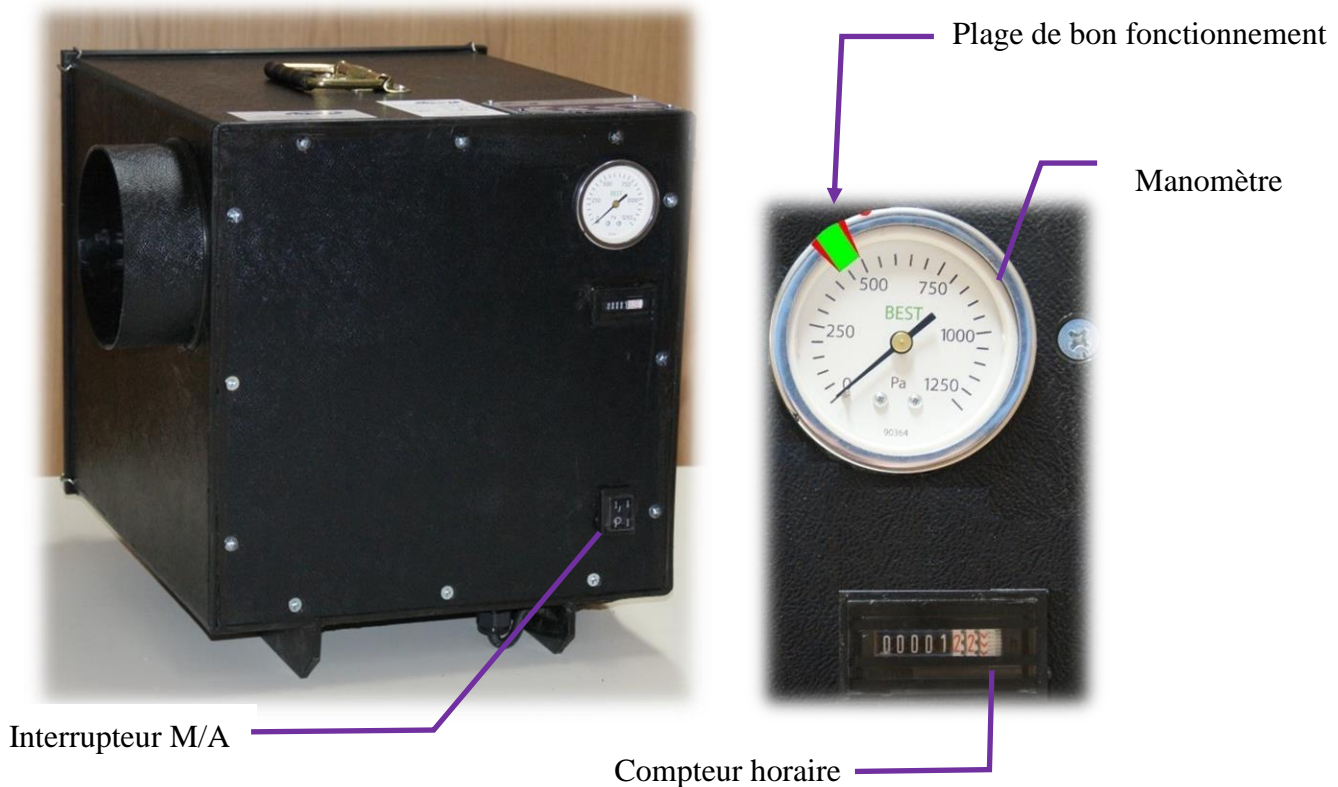

**Afin de respecter le taux de renouvellement d'air, le filtre absolu doit être remplacé lorsque le manomètre ne respecte pas la plage de bon fonctionnement = (Voir le Rapport de contrôle du bilan aéraulique)**

# FEMIL

Constructeur d'unités mobiles

RD 612 – 81120 LOMBERS (France)  
Tel. 05.63.45.57.27 – Fax: 05.63.55.63.79  
[www.femil.fr](http://www.femil.fr) – [info@femil.fr](mailto:info@femil.fr)

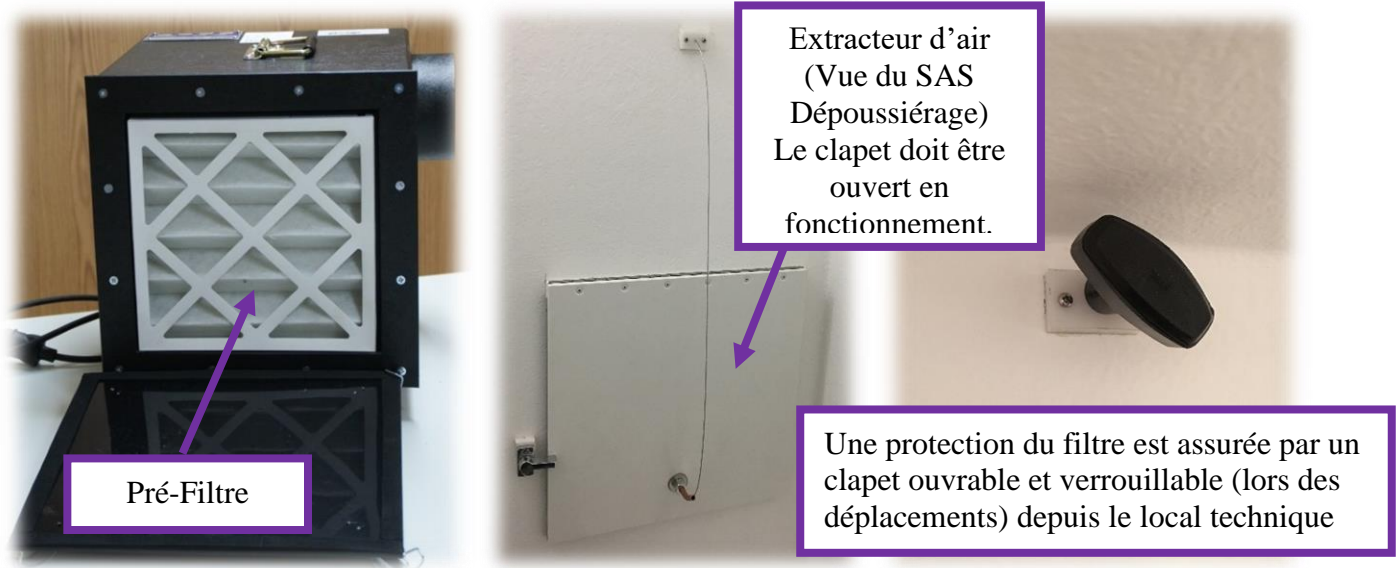

## 8B EXHAL 700

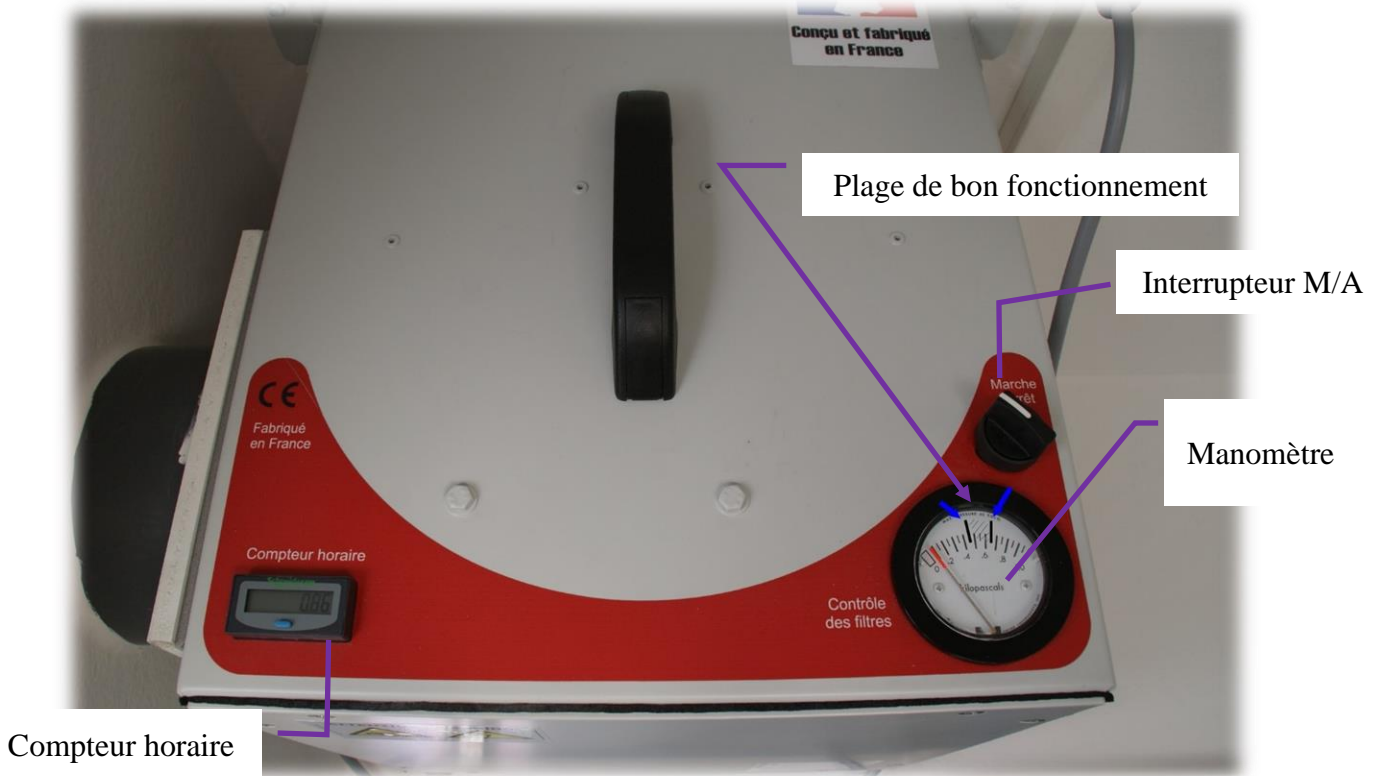

# FEMIL

Constructeur d'unités mobiles

RD 612 – 81120 LOMBERS (France)  
Tel. 05.63.45.57.27 – Fax: 05.63.55.63.79  
[www.femil.fr](http://www.femil.fr) – [info@femil.fr](mailto:info@femil.fr)

## 8C MANOMETRE DE CONTRÔLE

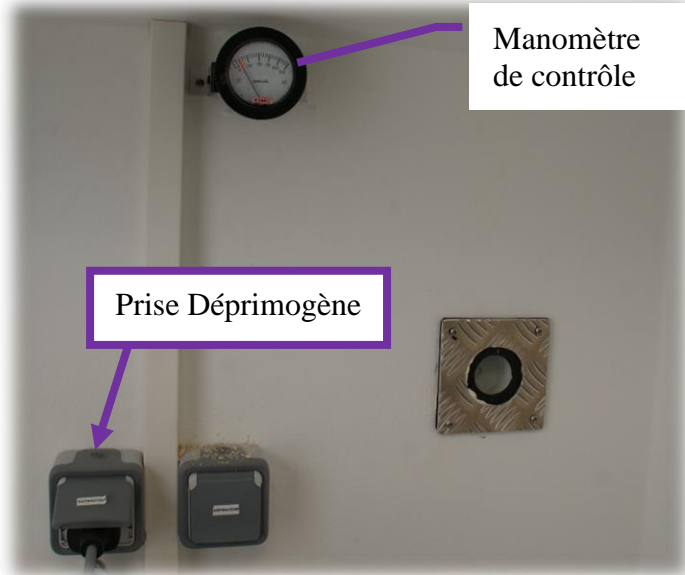

Lecture du  $\Delta P$  pour appareil de mesure

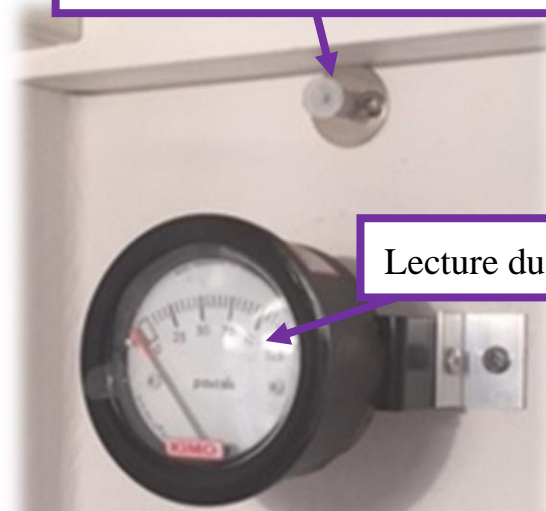

Le manomètre de contrôle assure que le SAS de dépolluissage (SAS sale) est bien en dépression lors de l'utilisation

## 8D ÉLÉMENT DE TRAITEMENT :

SAS Déshabillage

SAS douche corporelle

Jeter les vêtements ici

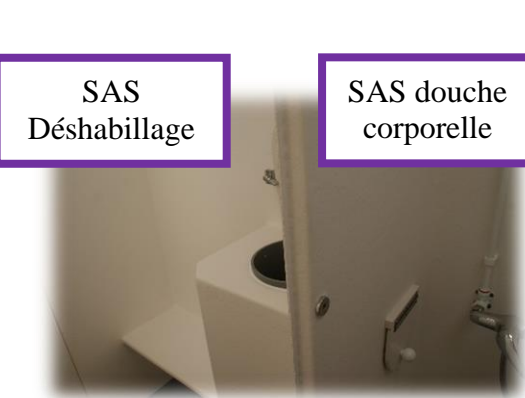

Jeter les cartouches du masque ici



# FEMIL

Constructeur d'unités mobiles

RD 612 – 81120 LOMBERS (France)  
Tel. 05.63.45.57.27 – Fax: 05.63.55.63.79  
[www.femil.fr](http://www.femil.fr) – [info@femil.fr](mailto:info@femil.fr)

Vérifier si une cartouche ne reste pas coincée ici



Zone de retrait des vêtements et cartouches contaminés. Vérifier si un sac est toujours présent avant utilisation des SAS

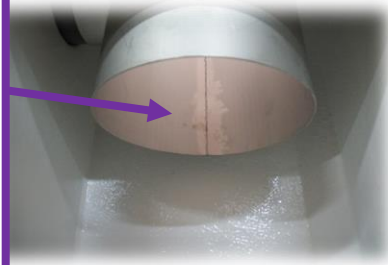

Compartiment extérieur, Coffre Poubelle

## Système de grilles vantelles

Ces grilles sont équipées de volets qui s'ouvrent et se ferment selon le débit d'air.

SAS DEPOUSSIERAGE

SAS DOUCHE HABILLÉE

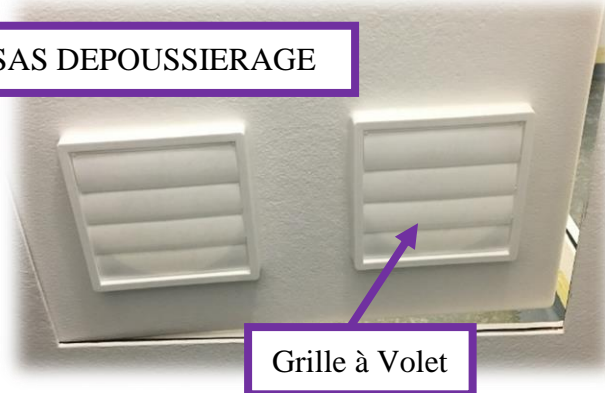

Grille à Volet



Secteur à 15°

Les secteurs à 15° sont prévus afin d'éviter les projections d'eaux vers le SAS SALE

# FEMIL

Constructeur d'unités mobiles

RD 612 – 81120 LOMBERS (France)  
Tel. 05.63.45.57.27 – Fax: 05.63.55.63.79  
[www.femil.fr](http://www.femil.fr) – [info@femil.fr](mailto:info@femil.fr)

## 8E FILTRATION D'EAU :

La filtration est assurée par 2 filtres en série.  
Un pré filtre de 25microns et un filtre de 5microns.

Vous devez remplacer vos filtres lorsque vous constatez une baisse du débit d'eau.  
Notice filtration en complément de celle-ci fournis

Lors du remplacement des filtres, veillez à ne pas inverser le pré filtre (25microns) et le filtre (5microns).

**NE JAMAIS FAIRE FONCTIONNER LA POMPE SANS LES FILTRES (détérioration rapide de la pompe).**

Remarque : La pompe de filtration est allumée automatiquement lors de l'utilisation de la douche. Un interrupteur situé près de la pompe 11L/Minutes permet malgré tout de forcer son fonctionnement.

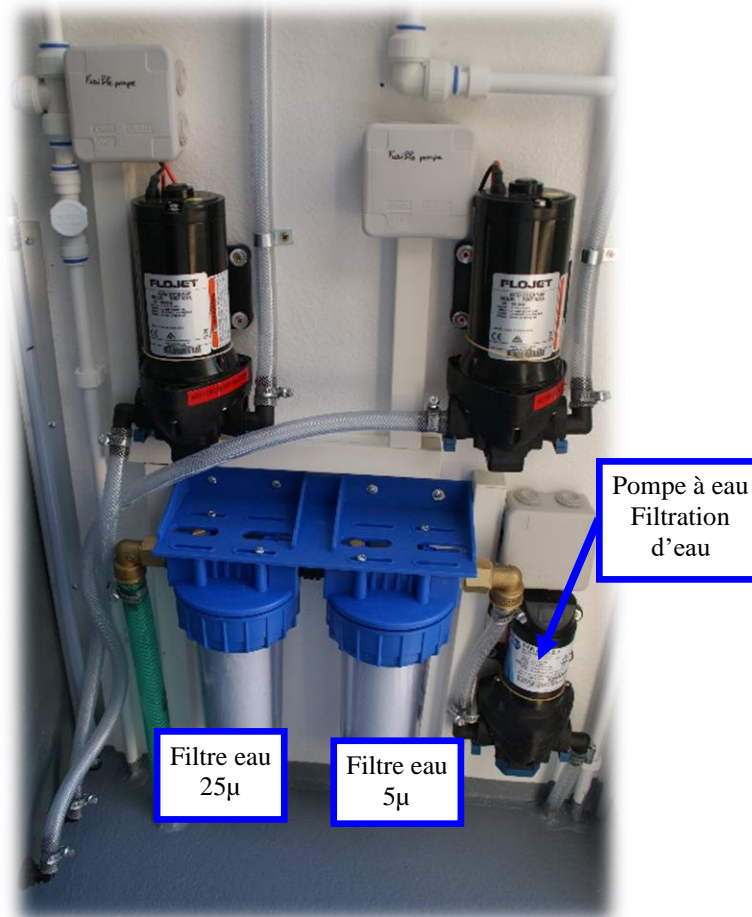

# FEMIL

Constructeur d'unités mobiles

RD 612 – 81120 LOMBERS (France)  
Tel. 05.63.45.57.27 – Fax: 05.63.55.63.79  
[www.femil.fr](http://www.femil.fr) – [info@femil.fr](mailto:info@femil.fr)

## 8F ASPIRATEUR THE : (Option : Aspirateur)

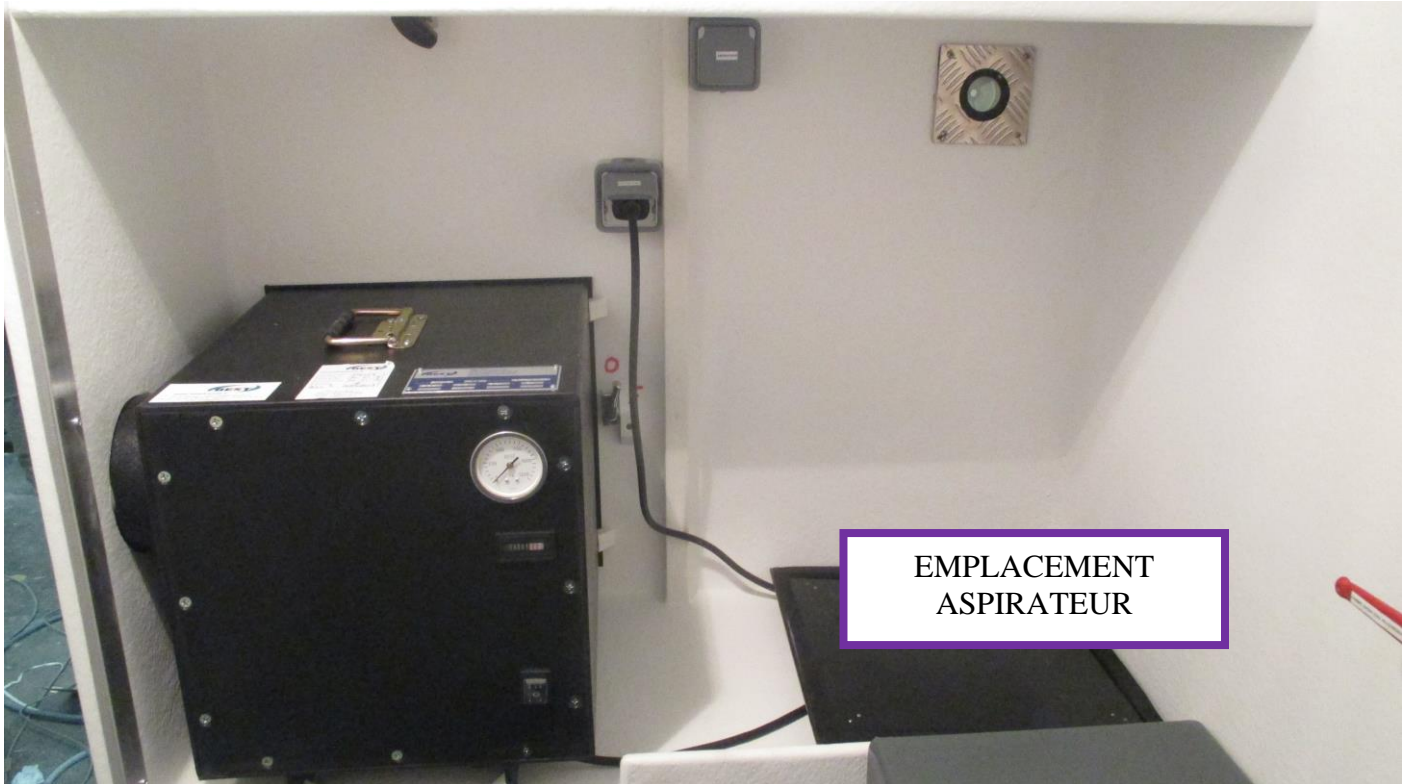

### Equipement de série :

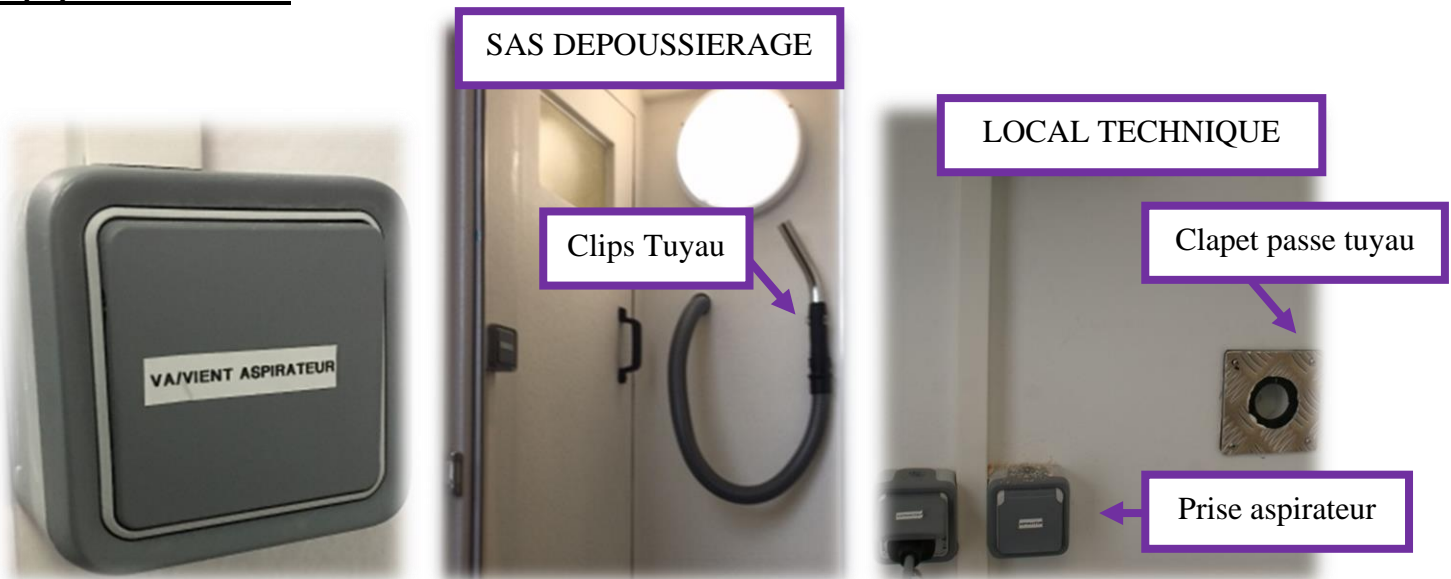

L'aspirateur s'alimente et s'éteint à partir d'un interrupteur se situant dans le SAS SALE et le SAS Propre.



# FEMIL

Constructeur d'unités mobiles

RD 612 – 81120 LOMBERS (France)  
Tel. 05.63.45.57.27 – Fax: 05.63.55.63.79  
[www.femil.fr](http://www.femil.fr) – [info@femil.fr](mailto:info@femil.fr)

## 9 - EQUIPEMENT DIVERS

### SIGNAL LUMINEUX DE PRESENCE DANS DOUCHE

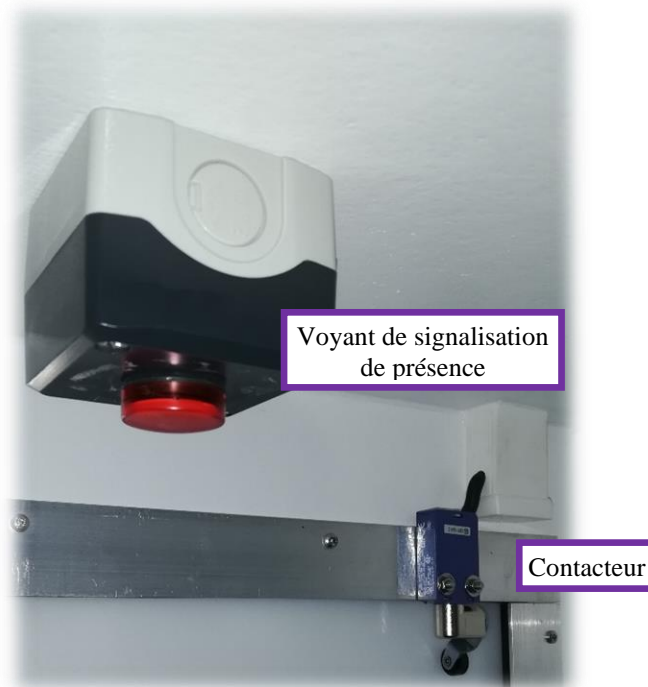

Le voyant reste allumé 5min  
Voyant allumé = SAS occupée  
Voyant éteint = SAS libre



RELAIS TEMPORISE modulaire  
12V/240V réglés sur 5min

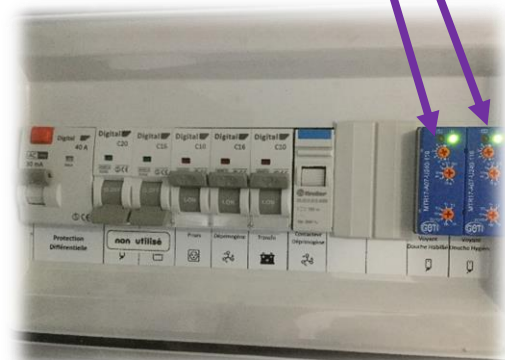

# FEMIL

Constructeur d'unités mobiles

RD 612 – 81120 LOMBERS (France)  
Tel. 05.63.45.57.27 – Fax: 05.63.55.63.79  
[www.femil.fr](http://www.femil.fr) – [info@femil.fr](mailto:info@femil.fr)

## ECLAIRAGE

Dans tous les SAS, l'éclairage est assuré en basse tension par leds à détection de présence garantissant une luminosité minimum de 300 Lux

SAS DÉPOUSSIÈRAGE

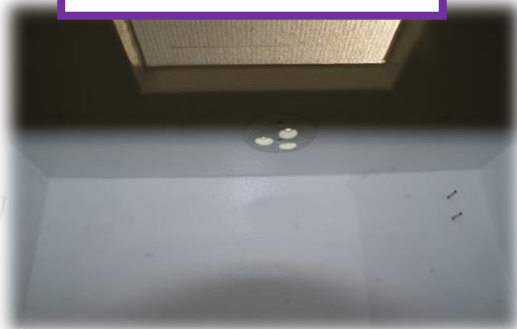

SAS DOUCHE HABILLÉ



SAS DÉSHABILLAGE



SAS DOUCHE DESHABILLÉ



SAS VESTIAIRE SORTIE  
ZONE PROPRE



# FEMIL

## Constructeur d'unités mobiles

RD 612 – 81120 LOMBERS (France)  
Tel. 05.63.45.57.27 – Fax: 05.63.55.63.79  
[www.femil.fr](http://www.femil.fr) – [info@femil.fr](mailto:info@femil.fr)

### EXTINCTEUR

Vérifier périodiquement la date de péremption

N'utiliser que des extincteurs à poudre polyvalente, conformes à la norme NF.



### EQUIPEMENT ELECTRIQUE

1 Prise extérieure (Option)

ATTENTION :

Lors du fonctionnement de l'UMD sur le groupe électrogène, il est déconseillé de se servir de cette prise car la priorité est donnée à l'opération de désamiantage. La capacité de ce groupe électrogène est calculée afin d'assurer l'autonomie de l'UMD mais non prévue pour brancher de l'outillage électroportatif simultanément.

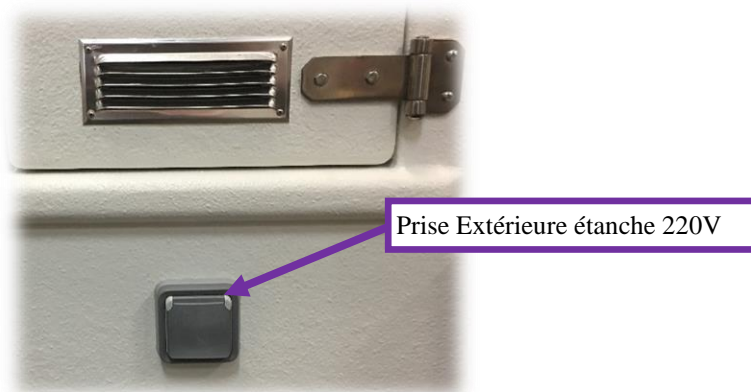

3 Prises encastrées dans le SAS PROPRE



# FEMIL

## Constructeur d'unités mobiles

RD 612 – 81120 LOMBERS (France)  
Tel. 05.63.45.57.27 – Fax: 05.63.55.63.79  
[www.femil.fr](http://www.femil.fr) – [info@femil.fr](mailto:info@femil.fr)

### 10- HYGIENE ET SECURITE DES BASES VIE

Ces cantonnements ont été mis à votre disposition pour vous procurer confort et facilité de vie sur vos lieux de travail, à vous de leur conserver leur aspect accueillant et un bon état de propreté

#### **Installation du campement**

Descendre les 4 vérins de stabilisation pour bien caler la roulotte

Descendre le ou les escaliers

Brancher le câble électrique, si la base vie possède une alimentation 220V  
(Brancher le disjoncteur différentiel à l'armoire électrique)

Au besoin : planter le piquet de terre au sol de préférence humide suffisamment profond (idéal entièrement)

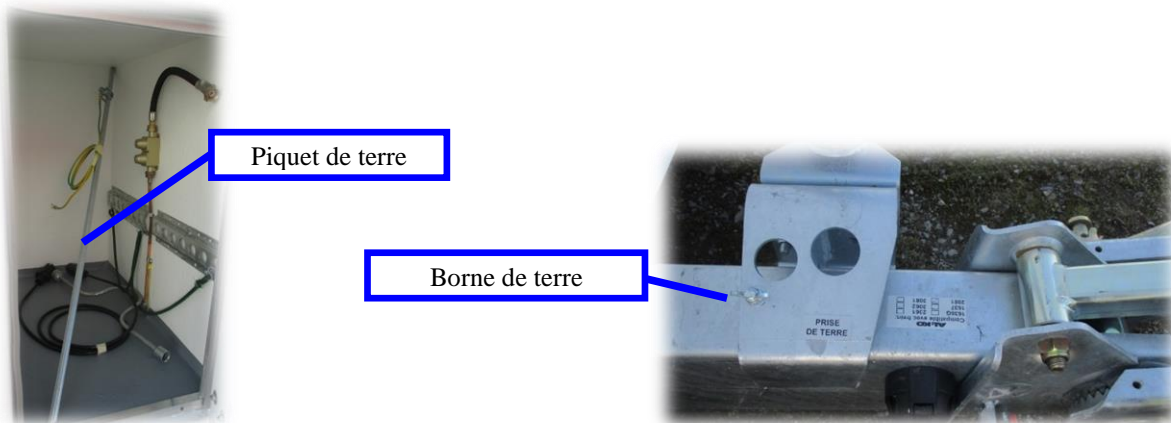

#### **Hygiène générale**

Maintenir l'intérieur du campement en bon état de propreté

Passer le balai puis la serpillière sur le sol chaque soir

#### **Douche**

La douche doit être nettoyée tous les soirs après utilisation

#### **Installation d'eau**

Penser à remplir régulièrement la réserve d'eau, ne mettre que de l'eau propre si possible potable

**L'eau du réservoir ne servira que pour les nettoyages, les douches, ne pas la boire**

Nettoyer au moins une fois tous les 3 mois le réservoir à l'eau de javel ou autre produit équivalent.

Vous avez aussi la possibilité de mettre régulièrement des pastilles désinfectantes

Penser à vider le réservoir d'eau usée si vous en avez un

# FEMIL

**Constructeur d'unités mobiles**

RD 612 – 81120 LOMBERS (France)  
Tel. 05.63.45.57.27 – Fax: 05.63.55.63.79  
[www.femil.fr](http://www.femil.fr) – [info@femil.fr](mailto:info@femil.fr)

## Installation gaz propane

Vérifier la date de péremption du tuyau souple relié à la bouteille de gaz

Ne rien poser sur les radiateurs

Ne rien suspendre au-dessus des radiateurs

Dépoussiérer une fois l'an les radiateurs

Faire contrôler une fois par an l'ensemble de l'installation de gaz

## Installation électrique

Vérifier le bon fonctionnement des éclairages et détecteur en respectant les procédures liées aux roulottes, module ou véhicule

## Numéro de série

L'emplacement du numéro de série commençant par VF9 qui comprend 17 caractères se trouve toujours sur le longeron côté droit devant la roue (Nota le numéro de châssis se trouve aussi sur la carte grise)

